

# CAMOUFLAGE



## Ez-Action Lite

*Návod k použití*



# ODKAZ NA VŠECHNY JAZYKOVÉ PŘÍRUČKY



Zeskanuj kod QR, aby pobrać instrukcje we wszystkich dostępnych językach.



Naskenujte QR kód a stáhněte si manuály ve všech dostupných jazycích



Naskenujte QR kód z manipulace ve všech dostupných možnostech a ke stažení.



Naskenujte QR kód a stáhněte si manuál na všech tilgængelige sprog.



Scannez le code QR pour télécharger les manuels dans toutes les langues disponibles.



Naskenujte a stáhněte QR kód si ručně ve vše dostupných jazyků .



Scannen Sie den QR-Code, um Handbücher in allen verfügbaren Sprachen herunterzuladen.



Skanna QR-koden pro att ladda ner manualer på alla tillgängliga språk.



Escanea el código QR pro stažení manuálů a všech dostupných idiomas



Skenování kódů QR pro nájedzy a manuály v tomto dostupném jazyce

## WEBOVÉ STRÁNKY CAMOUFLAGE



## **Předmluva**

Děkujeme vám za zakoupení této digitální videokamery. Před použitím této kamery si prosím pečlivě přečtete tuto příručku, abyste si ji rychle a správně osvojili. Zobrazení na obrazovce a ilustrace použité v této příručce slouží k podrobnějšímu a intuitivnějšímu vysvětlení ovládání kamery.

## **Oznámení pro**

Tento fotoaparát vyžaduje použití vysokorychlostní Micro SD karty (multimediální paměťové karty) U3 nebo vyšší.

Pokyny k paměťové kartě

- Pokud používáte nově zakoupenou paměťovou kartu poprvé nebo pokud se na paměťové kartě nacházejí data, která fotoaparát nedokáže rozpoznat, nebo snímky pořízené jinými fotoaparáty, nezapomeňte nejprve paměťovou kartu naformátovat.
- Před vložením nebo vyjmutím fotoaparát vypněte paměťovou kartu.

- Po několika použitích paměťové karty se její výkon sníží. Pokud se výkon paměťové karty sníží, je třeba si zakoupit novou paměťovou kartu.

- Paměťová karta je přesné elektronické zařízení, proto ji neohýbejte a chraňte před pádem nebo silným tlakem.

- Neumísťujte paměťovou kartu do prostředí se silným elektrickým nebo magnetickým polem, například do blízkosti reproduktorů nebo televizních přijímačů.

- Paměťovou kartu nepoužívejte ani neumísťujte do přehřátého nebo podchlazeného prostředí.

- Udržujte paměťovou kartu čistou a vyhněte se kontaktu s jakoukoli kapalinou. Pokud se paměťová karta dostane do kontaktu s kapalinou, otřete ji do sucha měkkým hadříkem.

- Pokud paměťovou kartu nepoužíváte, uchovávejte ji v držáku karty.

- Upozorňujeme, že paměťová karta se po delším používání zahřívá. Tato situace je zcela normální.

- Pokud se paměťová karta nachází v jednom z následujících stavů, nahraná data mohou být poškozena:
  - Paměťová karta se nepoužívá správně.
  - Při nahrávání, mazání (formátování) nebo čtení vypněte napájení nebo vyjměte paměťovou kartu.

## **2. Funkce produktu**

- S vodotěsným pouzdem zvládne ponoření do hloubky 30 metrů, což je dobrá volba pro natáčení skvělých vodních sportů.
- Duální obrazovka s úhlopříčkou 2,0" + 1,4", zobrazování a přehrávání skvělých videí.
  - Odnímatelná baterie, snadno se vyjímá a vyměňuje.
  - Podpora EIS.
  - Podpora WiFi připojení.
  - Podpora funkce „plug and record“ (zapoj a nahrávej).
  - Širokoúhlý HD objektiv.

- Více rozlišení nahrávání videa: 5K/4K/2,7K/1080P/720P
- Více režimů fotografování: jeden, automatický...
- Mini design, vícebarevné provedení pro volbu

### Schéma 3 produktů

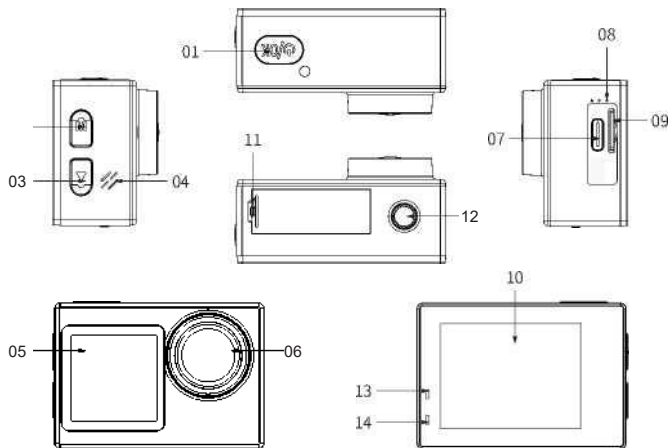

01	Tlačítko Napájení/OK	02	Tlačítko Nahoru/Režim
03	Tlačítko dolů	04	Reproduktor
05	1,4palcová sekundární obrazovka	06	Čočka
07	Port micro USB	08	Mikrofon
09	Slot pro kartu Micro SD	10	2,0palcová hlavní obrazovka
11	Kryt baterie	12	Montážní otvor
13	Indikátor nabíjení	14	Provozní indikátor

#### 4-Indikátor

Pracovní	1 LED dioda bliká při zapnutí.
Indikátor	2 LED diody zhasnou, když je fotoaparát vypnutý.
Nabíjení	1 LED dioda svítí během nabíjení.
Indikátor	2 LED diody zhasnou , když je fotoaparát plně nabitý.

## 5 tlačítkový návod

Tlačítko Napájení/OK	1-Dlouze stiskněte tlačítko „Napájení/OK“, rozsvítí se provozní indikátor a kamera se zapne; Dlouze stiskněte tlačítko „Napájení/OK“ pro vypnutí kamery, když je zapnutá.
	2-Náhledové rozhraní: Krátkým stisknutím tlačítka „Napájení/OK“ aktivujete funkci spouště, která umožňuje pořizovat video/fotografovat.
	3-Rozhraní přehrávání: Krátkým stisknutím tlačítka „Napájení/OK“ spustíte přehrávání/pozastavení.
Tlačítko Režim/Nahoru (pravá strana)	1-Náhledové rozhraní: Dlouhým stisknutím tlačítka „Režim“ přepínáte mezi hlavní a sekundární obrazovkou. V rozhraní sekundární obrazovky: Krátkým stisknutím tlačítka „Režim“ přepínáte mezi režimy foto/video.
	2-Náhledové rozhraní: Krátkým stisknutím tlačítka „Režim“ zobrazíte výběr režimu.

	3-V nabídce nastavení/režimu přehrávání: Krátkým stisknutím tlačítka „Režim“ se posunete nahoru, dlouhým stisknutím tlačítka Režim se vrátíte zpět.
Tlačítko dolů (pravá strana)	1-V náhledovém rozhraní: Dlouze stiskněte tlačítko „dolů“ pro zapnutí WiFi a poté krátce stiskněte tlačítko „dolů“ pro vypnutí WiFi.
	2-V náhledu hlavní obrazovky: Krátkým stisknutím tlačítka „dolů“ vstoupíte do nabídky nastavení.
	3-V nabídce nastavení: Krátkým stisknutím tlačítka „dolů“ se posunete dolů, dlouhým stisknutím tlačítka „dolů“ se vrátíte zpět.
	4-Režim přehrávání: Krátkým stisknutím tlačítka „dolů“ přejdete dolů, dlouhým stisknutím tlačítka „dolů“ smažete aktuální mediální soubor.

## Schéma 6 operací

### 6.1palcový video režim

Rozhraní pro náhled videa

Nabídka nastavení videa

01	Režim videa	02	Rezoluce
03	zbývající paměť	04	Stav baterie
05	Obrazovka	06	Datum
07	Mikrofon	08	Nabídka nastavení videa
09	Nabídka nastavení systému	10	Výstup

## 6,2" v režimu fotografování

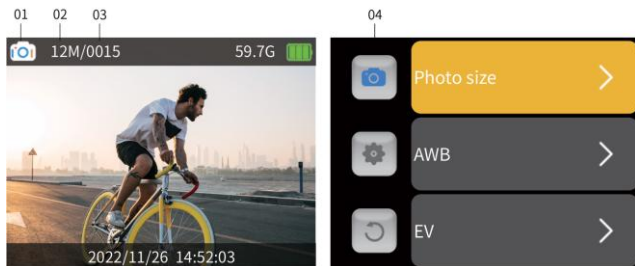

Rozhraní pro náhled fotografií

Nabídka nastavení fotografií

01 Režim  
03 fotografování  
Počet fotografií

02 Rezoluce  
04 Nabídka nastavení  
fotografií

## 6.3-Video/Fotografie

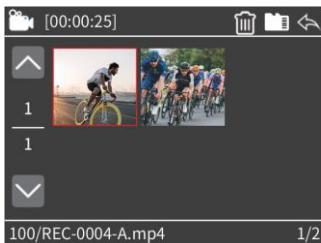

Rozhraní náhledu  
přehrávání videa

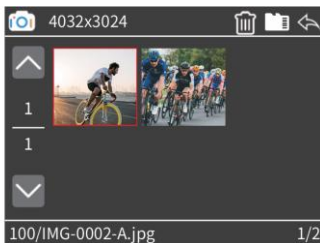

Rozhraní náhledu  
přehrávání  
fotografií

## 6.4 – Dotykové zkratky v náhledovém rozhraní

Posunutím shora dolů zobrazíte WiFi/MIC/Vypnutí/Zámek obrazovky.

Posunutím zdola nahoru vyskočíte do režimu výběru: Normální video/Zpomalený pohyb/Smyčka videa/Časosběrné video/Normální fotografie/Časované snímání/Sériové snímání/Časosběrné snímání/Přehrávání videa/Přehrávání fotografií.

Posunutím zprava doleva zobrazíte nabídku nastavení: Nabídka nastavení videa/Nabídka nastavení systému/Ukončit.

Posunutím zleva doprava spustíte přehrávání.

## **7-Stažení fotografií/videí z počítače**

Po připojení fotoaparátu k počítači a jeho přechodu do režimu vyměnitelného disku se vyměnitelný disk přidá do okna „Tento počítač“. Pořízené fotografie nebo videa se ukládají do adresáře „DCIM/100MEDIA“ na vyměnitelném disku a do tohoto adresáře lze kopírovat soubory na pevný disk počítače.

Poznámka: Během stahování souboru neodpojujte připojení USB. Nevkládejte ani nevyjímejte paměťovou kartu, když je připojeno zařízení USB, abyste předešli ztrátě dat. Pokud je v systémových nastaveních položka USB nastavena na režim fotoaparátu, vyměnitelný disk v počítači neuvídněte.

## **8-Připojení k Wi-Fi/aplik**

Před použitím funkce WiFi si prosím nainstalujte „HelloCam“ aplikaci do svého chytrého telefonu nebo tabletu.

Poznámky: Pro chytré telefony se systémem Android vyhledejte a nainstalujte aplikaci „HelloCam“ z obchodu Google Play; pro chytré telefony se systémem iOS si stáhněte a nainstalujte aplikaci „HelloCam“ z obchodu Apple Store.

Kroky připojení:

1-Po zapnutí dlouze stiskněte tlačítko dolů, na obrazovce se zobrazí „Čekání na připojení WiFi“.

2-Otevřete v telefonu připojení Wi-Fi, vyhledejte název Wi-Fi „Action Cam\_xxx“ a připojte se (původní heslo je 12345678);

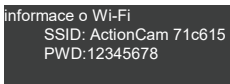

informace o Wi-Fi  
SSID: ActionCam 71c615  
PWD:12345678

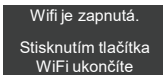

Wifi je zapnutá.  
Stisknutím tlačítka  
WiFi ukončíte

Wi-Fi je zapnutá, ale  
není připojená

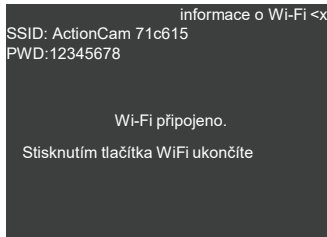

informace o Wi-Fi <x>  
SSID: ActionCam 71c615  
PWD:12345678  
  
Wi-Fi připojeno.  
Stisknutím tlačítka WiFi ukončíte

Wi-Fi je zapnutá a  
připojená

3-Otevřete aplikaci „HelloCam“, kde si můžete v reálném čase prohlédnout pořizovaný snímek, provádět video, fotografie, přehrávat/stahovat/mazat/sdílet soubory a provádět další operace.

4-Instalaci můžete provést také naskenováním následujícího QR kódu mobilním telefonem:



Android/iOS

## 9-Specifikace

Senzor	IMX386
Čočka	6G+IR, FNO 2.8, FOV: 120
Zobrazit	2,0" + 1,4" LCD displej
APLIKACE	HelloCam
Formát obrázku	JPG
Formát videa	MP4
Formát komprese videa	H.264
Datové připojení	USB 2.0
Rozšířená paměť	Micro SD, až 256 GB (FAT32 EXFAT)
Dálkové ovládání	Podpora (volitelné)
Moc	5V/1,5A
Mikrofon	Podpora
Reproduktor	Podpora
Kapacita baterie	1350 mAh
Doba nahrávání	4K/přibližně 90 minut

Doba nabíjení	Asi 2–4 hodiny
Wi-Fi	Wi-Fi 2.4G
jazyk	Zjednodušená čínština, tradiční čínština, angličtina, japonština, korejšтина, ruština, němčina, francouzština, italština, španělština, portugalština
Rozlišení fotografie	12M/16M/24M/30M/50M
Rozlišení videa	5K/4K/2,7K/1080P/720P
Operační systém	Windows XP/7/8, SP3/Vista a Mac 10.5 nebo vyšší
Provozní teplota	-10°C ~ +50°C
Skladovací teplota	-10°C ~ +70°C
Relativní vlhkost	5 % ~ 95 % (bez polevy)
Aplikace	Extrémní sporty, outdoorové sporty, cyklistika, potápění, bezpečnost rodiny atd.

Poznámka: Specifikace designu produktu vycházejí z nejnovějších informací v době psaní této příručky a mohou se změnit bez předchozího upozornění. Řiďte se prosím skutečným fotoaparátem.

**FC CE RoHS**



**PROHLÁŠENÍ  
SHODY**